

THREEUP

LEDハイブリッド加湿器 ルミナ

HB-T2272

取扱説明書

目次

はじめに

- 安全上のご注意……………1～3
- パッケージ内容……………3
- 別売品……………3
- 仕様……………3
- 各部のなまえ……………4

ご使用の前に

- 知っておいていただきたいこと ……5
- 水タンクに水を入れる……………5～6
- 設置について……………6

ご使用方法

- 運転する……………7
- 停止する……………7
- ミスト量を切り替える……………8
- オフタイマーを設定する……………8
- ウォーム運転する……………9
- LEDライトを点灯する……………9
- 水タンクの水がなくなると ……10

点検・修理

- お手入れと保管方法……………11～13
- コンセントの点検……………13
- 故障かな?と思ったら……………14
- 保証・サービス……………裏表紙

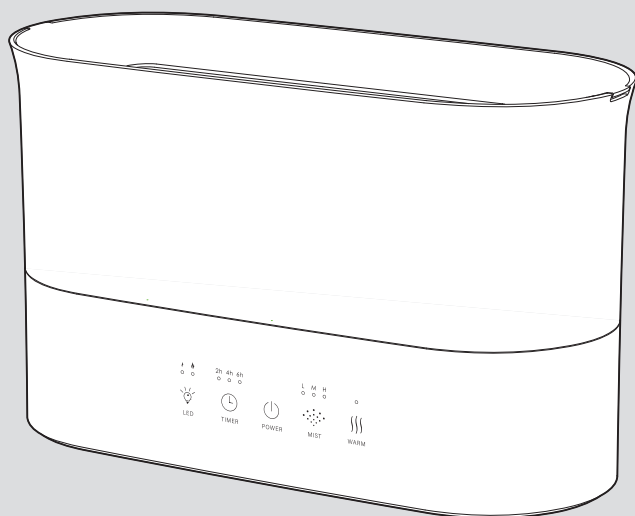

本製品は日本国内専用です。

このたびは本製品をお買い上げいただき、ありがとうございます。ご使用前にこの取扱説明書をよくお読みになり、正しく安全にご使用ください。
お読みになったあとは、いつでも見られるところに大切に保管してご利用ください。

はじめに







安全上のご注意

火災、感電、ケガなどの事故を未然に防ぐため、ご使用前によくお読みのうえ、正しく使用してください。
また、各部に破損や亀裂、変形などの損傷がないことをよく点検してください。

■ 誤った取り扱いをしたときに生じる危険とその程度を、次の表示で区分して説明しています。

 警告	誤った取り扱いをしたときに、死亡や重傷に結びつく可能性があるもの。	 注意	誤った取り扱いをしたときに、傷害または家屋・家財などの損害に結びつくもの。
--	-----------------------------------	---	---------------------------------------

■ 図記号の意味は次のとおりです。

   	この図記号は「禁止」されている内容です。	 	この図記号は必ずお守りいただく「指示」内容です。
--	----------------------	---	--------------------------

警告



分解禁止

分解や修理、改造をしないでください。
火災、感電、故障、ケガの原因になります。
修理技術者以外の人は、分解や修理をしないでください。修理が必要な場合は、スリーアップカスタマーサポートまでお問い合わせください。



プラグを抜く

長時間ご使用にならない時は、電源プラグをコンセントから抜いてください。
絶縁劣化による火災、感電の原因になります。



水ぬれ禁止

浴室などの湿気の多い場所、水のかかる場所では使用しないでください。
本体を水につけたり、水をかけたりして丸洗いはしないでください。
感電、火災、故障の原因になります。



禁止

お子様だけで使わせしないでください。
感電やケガ、事故の原因になります。

屋外や直射日光の当たる場所で使用しないでください。
絶縁劣化による感電、漏電、火災、故障の原因になります。

高温になる場所や湿気やホコリの多い場所に放置、保管しないでください。
動作異常のおそれがあり発煙、発火の原因になります。

火気に近づけたり、強い衝撃を与えたりしないでください。
本体の変形によるショート、発火の原因になります。

吹出口から給水しないでください。
故障や感電、水漏れの原因になります。

吹出口や吸気口、すき間にピンや針金などの異物を入れたり、ふさいだりしないでください。

- ・ケガや事故の原因になります。
- ・過熱による本体の変形、発火の原因になります。



禁止

ミストを故意に吸入しないでください。
健康を害する原因になります。

引火性のもの（殺虫剤、ヘアスプレー、ガソリン、ベンジン、シンナー）の近くで使用しないでください。
また、本体に向けて吹きかけないでください。
爆発や火災の原因になります。

LEDライトの点灯中にLEDを直視しないでください。
目の痛みなどの原因になります。

電源は必ず家庭用100V電源で使用してください。
異なる電圧での使用は故障、火災の原因になります。



必ず守る

包装用のポリ袋はお子様の手の届かない場所に保管してください。
誤ってかぶると窒息による死亡の原因になります。

電源プラグにホコリが付いている場合は、きれいに拭き取ってください。
ホコリがたまると、湿気などで絶縁不良となり、火災の原因になります。

警告

電源コードと電源プラグを取り扱うときは、次のことを守ってください。

- 乱暴に扱ったり、重いものをのせたり、機器に挟み込んだりしないでください。
- 損傷したものは使用しないでください。
- 濡れた手で電源プラグの抜き差しをしないでください。
- 電源プラグはコンセントに確実に差し込んでください。
- 電源プラグをコンセントから抜くときは、コードを引っ張らず、電源プラグを持って抜いてください。
- 使用時以外は電源プラグをコンセントから抜いてください。
- 電源コードを束ねたまま使用しないでください。
- 破損した場合は、スリーアップカスタマーサポートまでご相談ください。



必ず守る



必ず守る

異常時や故障時は、直ちに使用を中止して、電源プラグをコンセントから抜いてください。

《異常/故障例》

- 電源を入れても運転しないときがある。
- 電源コード、電源プラグが触ることができないほど熱い。
- 焦げ臭いにおいがする。
- 運転中に異音が生ずる。

その他異常と思われたときは、使用せずにスリーアップカスタマーサポートまでお問い合わせください。



接触禁止

運転中または運転停止直後は、超音波振動板やヒーター部に触れないでください。やけどの原因になります。

注意

本機は家庭用です。業務用として使用しないでください。

故障の原因になります。

家具や壁、カーテンにミストが直接当たる場所には設置しないでください。

シミや汚れの原因になります。

テレビやパソコン、オーディオ機器などの近くに設置しないでください。

結露による故障や雑音が入る原因になります。

踏み台にしたり、腰掛けたり、もたれかかったりしないでください。

また、製品の上に物を置かないでください。転倒、破損によるケガや事故の原因になります。

高所や足元が不安定な場所では使用しないでください。

水平で安定している場所に設置してください。斜面など不安定な場所に設置すると、転倒により水が漏れて周囲を濡らす原因になります。

また、高所から落下すると、ケガや破損の原因になります。

カバー側のピンや本体の端子部を傷つけないでください。

故障の原因になります。



禁止



禁止

水タンクと本体(水そう部)の水が凍結するような場所では使用しないでください。故障の原因になります。

薬品などの周囲では使用しないでください。

本体のプラスチック部品が劣化し、破損するおそれがあります。

湿度の高い場所(70%以上)では使用しないでください。

家具や壁を湿らせ、雑菌やカビが繁殖し異臭や故障の原因になります。

運転中は移動させたり、傾けたりしないでください。

水漏れや故障の原因になります。運転を停止して電源プラグをコンセントから抜き、水タンクと本体(水そう部)の水を捨ててから移動してください。

常温の水道水以外は使用しないでください。

- 浄水器の水、アルカリイオン水、ミネラルウォーター、井戸水などはカビや雑菌が繁殖しやすくなります。
- 40℃以上のお湯や化学薬品、汚れた水、芳香剤、洗剤、アロマオイル、エッセンシャルオイルを入れた水などは、製品の変形、故障の原因になります。
※水溶性のアロマウォーターのみご使用いただけます。

はじめに

⚠ 注意



禁止

お手入れには台所用中性洗剤以外は使用しないでください。

塩素系/アルカリ系の洗剤や、シンナー、ベンジン、アルコールなどは使用しないでください。

LEDライト点灯中はカバーを取り外さないでください。

故障の原因になります。



必ず守る

本機の性能を維持するため、定期的にお手入れをしてください。

「お手入れと保管方法」に従ってお手入れをしてください。汚れがひどくなると、発熱や故障の原因になります。



必ず守る

水タンクと本体(水そう部)の水は毎日新しい水道水と入れ替え、常に清潔に保つよう定期的にお手入れしてください。

水を入れ替えずに長時間使用すると、雑菌やカビが繁殖して異臭や健康を害する原因になります。

長時間使用しない場合や、お手入れ、保管の際は、水タンクと本体(水そう部)に残った水を捨ててください。

- 水タンクと本体(水そう部)に水が入ったままでお手入れをすると、水が漏れて周囲を濡らす原因になります。
- 水タンクと本体(水そう部)に水が入ったまま保管すると、雑菌やカビが繁殖し異臭の原因になります。

パッケージ内容

梱包には万全を期しておりますが、万一不足品、破損品などがありましたら、スリーアップカスタマーサポートまでご連絡ください。

部 品 名	個数	部 品 名	個数
本体	1	抗菌カートリッジ	1
給水弁キャップ	1	取扱説明書(保証書付き) 本書	1

別売品

下記の別売品または付属品をお買い求めの際は、スリーアップカスタマーサポートまでご連絡ください。

部 品 名	個数	商品単価(税込)
抗菌カートリッジ	1	990 円

※ 上記の費用以外に、送料と代引き手数料がかかります。

仕様

本体サイズ	幅35×奥行15×高さ21.5cm	本体重量	約2 kg
材質	PP	電源	AC100V 50/60Hz
消費電力	19W(ウォーム運転時:84W)	運転モード	3段階調節(強・中・弱)、ウォーム運転
タンク容量	約2.2 L	最大加湿量	210 mL/h
連続運転時間	約10時間～約26時間	オフタイマー設定	2・4・6時間
加湿方式	超音波、超音波+ヒーター	適用床面積(目安)	6畳(洋室、プレハブ)、3畳(和室、木造)
機能	LEDライト2段階	コード長	約1.5 m

※ 適用床面積(目安)は使用環境により異なります。

※ 商品は改良の為、仕様・外観など予告なく変更する場合があります。

各部のなまえ

■ 本体

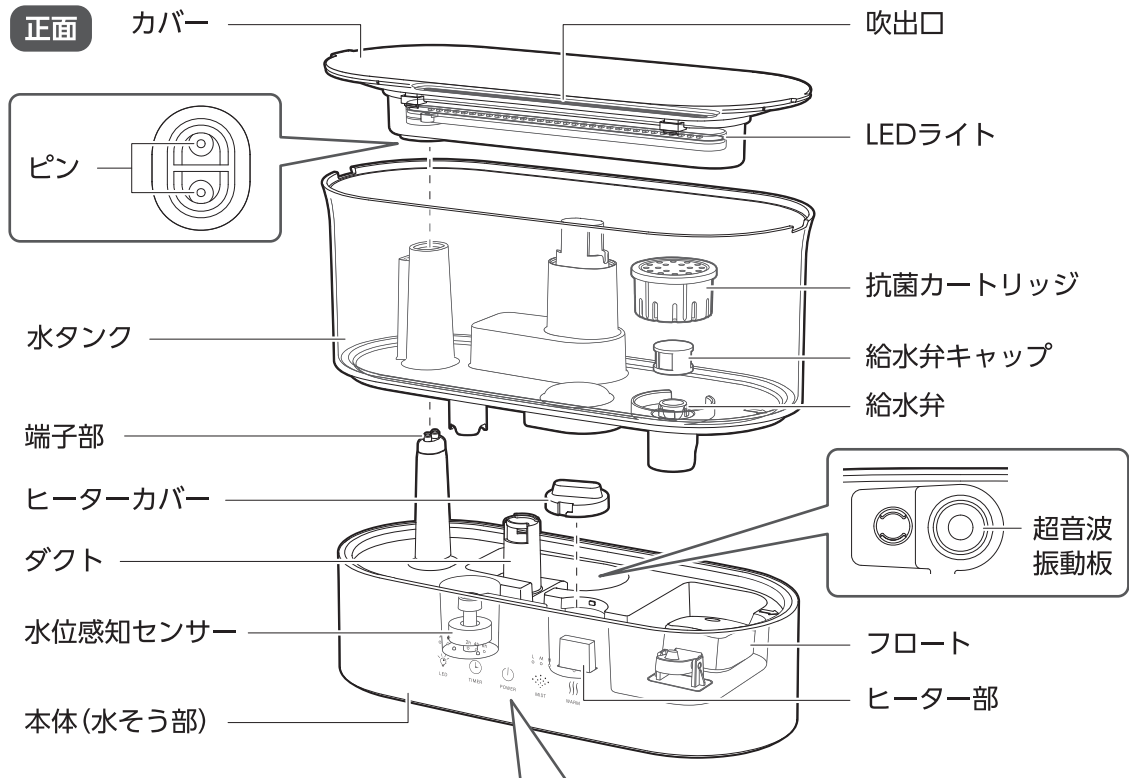

■ 操作部

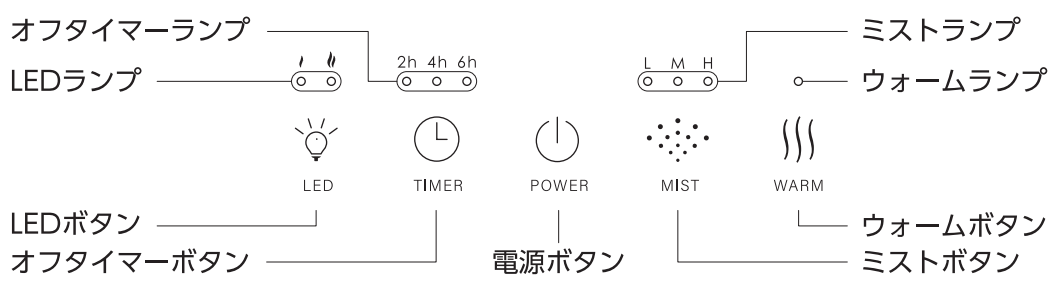

■ 背面

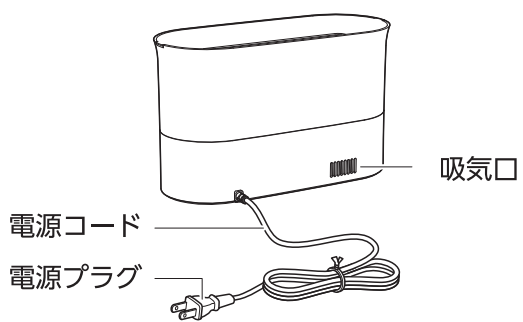

ご使用の前に

知っておいていただきたいこと

■ 水漏れについて

- ご使用の環境によって、まれに水漏れが起こる可能性があります。
 - ・水温0～6℃(厳冬時に注意) ・暖房器具の近くで使用
- 床に水タンクを落下させた場合や衝撃を与えた場合に水タンクの接合部に小さな亀裂が入り、水漏れを起こす場合がありますので、取扱いにはご注意ください。

■ 本体(水そう部)の汚れについて

本製品を長く使用すると、本体(水そう部)やヒーター、超音波振動板に汚れや白い粉が付着します。これらは水に含まれているミネラル分やカルキ、銹物成分などが結晶として現れるものです。加湿性能の低下や故障の原因になりますので、定期的にお手入れを行ってください。

■ 抗菌カートリッジについて

抗菌カートリッジの内部には、雑菌の繁殖を防ぐためのセラミックボールが入っています。約6か月に1個を目安に、新しいカートリッジと交換してください。2週間に1回を目安に、すすぎ洗いをしてお手入れを行ってください。

■ ガスコンロの炎が赤やオレンジになる現象について

水道水に含まれるカルシウムや微量のアルカリ金属がガスコンロの炎と反応したためです。窓を開け、換気しながらご使用ください。

水タンクに水を入れる

⚠ 注意



必ず守る

- 必ず水道水を入れてください。
一般に水道水は塩素殺菌処理されており、雑菌が繁殖しにくいからです。
- 水タンクと本体(水そう部)の水は毎日新しい水道水と入れ換え、常に清潔に保ち、定期的にお手入れしてください。
お手入れをせずに使い続けると、カビや雑菌が繁殖し、悪臭の原因になります。体質によっては、過敏に反応し、健康を害する原因になります。



禁止

次のような水は水タンクと本体(水そう部)に入れないでください。

- ・浄水器の水、アルカリイオン水、ミネラルウォーター、井戸水などはカビや雑菌が繁殖しやすくなります。
- ・40℃以上のお湯や化学薬品、汚れた水、芳香剤、洗剤、アロマオイル、エッセンシャルオイルを入れた水などは、製品の変形、故障の原因になります。
※水溶性のアロマウォーターのみご使用いただけます。

給水について

水タンク内にある「MAX」刻印を超えて水を入れないでください。

「MAX」刻印を超えて水を入れると、水漏れの原因になります。

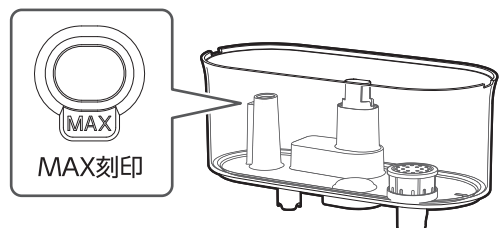

■ 水タンクに直接給水する場合

カバーを取り外し、水差しなどを使用して水タンクに常温の水道水を入れたあと、カバーを取り付けます。

カバーはピンと端子部の向きをあわせて取り付けてください。

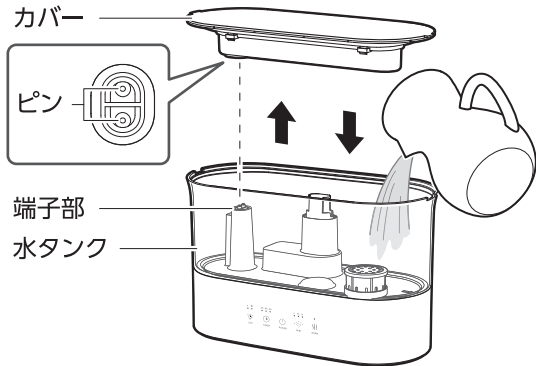

注意

- カバーを水タンクに取り付けたままで、吹出口から直接水を入れしないでください。水漏れや故障の原因になります。

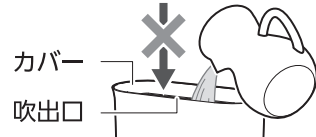

- 端子部や通気孔に水がかからないように水を入れてください。水漏れや故障の原因になります。

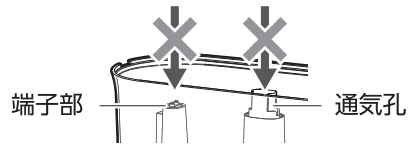

■ 水タンクを取り外して給水する場合

本体(水そう部)から水タンクを取り外し、水タンクからカバーを取り外します。蛇口から水タンクに常温の水道水を入れ、水タンクとカバーを取り付けます。

カバーはピンと端子部の向きをあわせて取り付けてください。

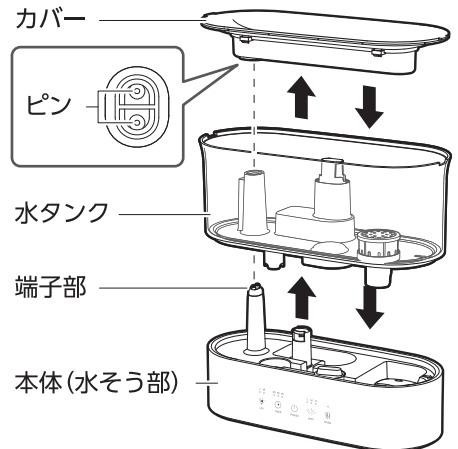
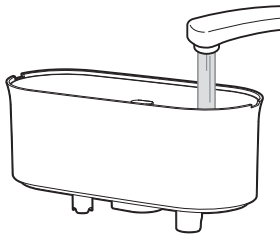

水タンクや本体(水そう部)に水が入っている状態で、本体を移動したり揺らしたりしないでください。水がこぼれて、水漏れの原因になります。

設置について

■ 設置条件

- 製品の周囲は右図で示した距離を空けてください。
- 斜面や毛足の長い敷物の上などの不安定な場所や、吸気口をふさぐおそれのある場所には設置しないでください。

■ 安全装置

異常な温度上昇を感知した場合は、温度ヒューズが作動し、回路を遮断する場合があります。その場合は温度が下がっても運転は再開できません。

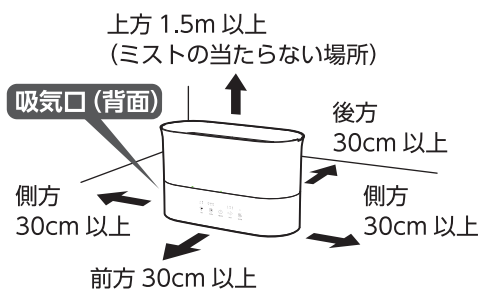

ご使用方法

運転する

■ 運転のはじめかた

- ① 電源プラグをコンセントに差し込みます。
“ピーッピーッ”と電子音が鳴り、待機状態となります。

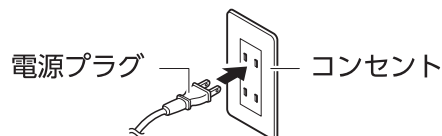

- ② 『電源』ボタンを押すと運転を開始して、吹出口からミストが出ます。
 - 本体のボタンを押したときは、“ピッ”と電子音が鳴ります。
 - 初めてご使用になるときや電源プラグを差し直したときは、加湿量「弱」で運転を開始し、『ミスト』ランプ「L」が点灯します。

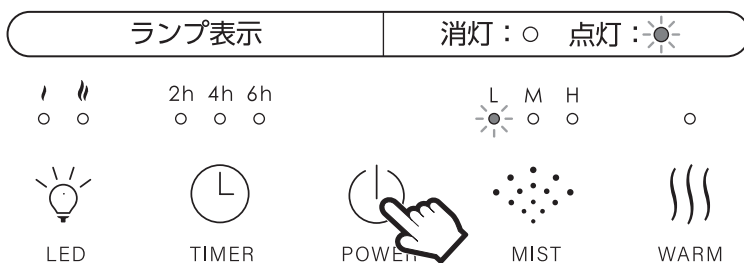

- ③ お好みによりミスト量の切り替えや、その他の機能を設定します。
各運転説明をご確認ください。

停止する

■ 運転の止めかた

運転中に『電源』ボタンを押すと“ピッ”と電子音が鳴って、全てのランプが消灯して運転を停止します。

運転停止後は、内部冷却のため約30秒間送風運転を行います。

メモリー機能

- 一度運転を停止させて再びご使用になるときは、停止時の設定で運転を再開します。
(オフタイマー設定は除く)
- 電源プラグを差し直した場合はリセットされます。

⚠ 注意



必ず守る

- 長時間使用しない場合は、電源プラグをコンセントから抜いて、水タンクと本体（水そう部）の水を捨ててください。
- 運転停止後は、必ず先に『電源』ボタンを押し、《送風運転の停止》を確認してから電源プラグを抜いてください。送風運転中に電源プラグを抜くと、故障の原因になります。また、ウォーム運転の停止後は本体（水そう部）の水が冷めてから水を捨ててください。

ミスト量を切り替える

ミスト量は「L」(弱) / 「M」(中) / 「H」(強)の中から設定できます。

■ ミスト量の切り替えかた

運転中に『ミスト』ボタンを押します。

『ミスト』ボタンを押すたびにミスト量が切り替わり、設定にあわせて点灯する『ミスト』ランプも切り替わります。

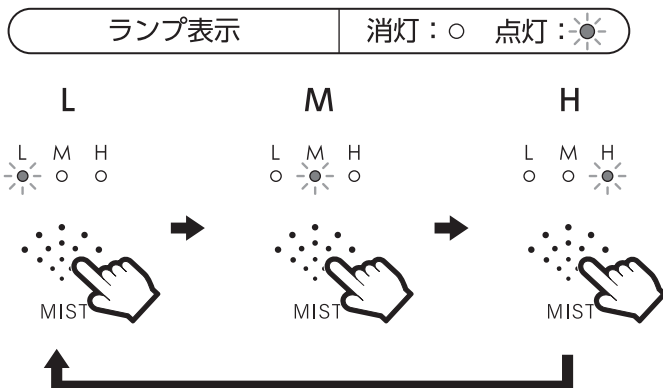

オフタイマーを設定する

2時間、4時間、6時間の中から運転停止までの時間を設定できます。

■ オフタイマーの設定のしかた

運転中に『オフタイマー』ボタンを押します。

『オフタイマー』ボタンを押すたびに設定時間が切り替わり、設定にあわせて点灯する『オフタイマー』ランプも切り替わります。

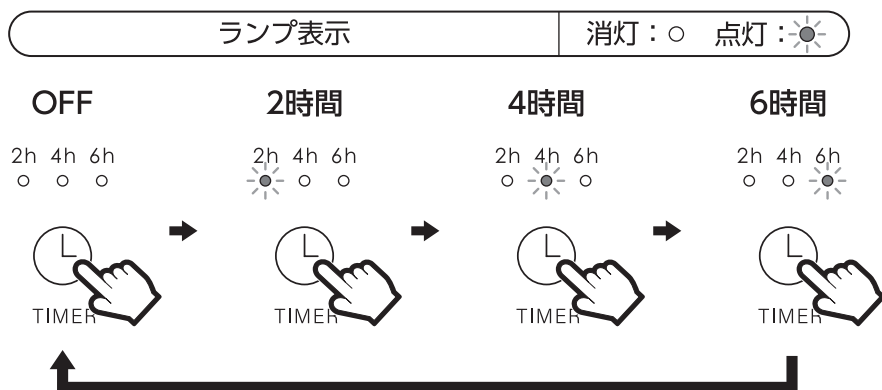

■ オフタイマーの解除のしかた

オフタイマーを解除するときは、『オフタイマー』ランプが消灯するまで『オフタイマー』ボタンを繰り返し押ししてください。

ご使用方法

ウォーム運転する

本体(水そう部)の水をヒーターで温めて加湿量を増やし、急速に湿度を上げるための機能です。
※暖房器具のように部屋の温度を温める機能ではありません。

■ ウォーム運転のはじめかた

運転中に『ウォーム』ボタンを押します。
『ウォーム』ランプが点灯して、ウォーム運転を開始します。

ランプ表示 | 消灯：○ 点灯：☀

■ ウォーム運転の停止のしかた

ウォーム運転中に『ウォーム』ボタンを押します。
『ウォーム』ランプが消灯して、ウォーム運転を停止します。

OFF



ON



メモ

ウォーム運転を停止したときに“カチッ”と内部スイッチの動作音が鳴ります。異常や故障ではありません。

LEDライトを点灯する

LEDの光とワイドミストによる炎の揺らぎで癒しの空間を演出します。
※部屋が明るすぎる場合は見えないため、部屋を暗くしてご使用ください。

■ LEDライトの点灯のしかた

運転中に『LED』ボタンを押します。
『LED』ボタンを押すたびに点灯設定が切り替わり、設定にあわせて点灯する『LED』ランプも切り替わります。

■ LEDライトの点灯設定について

- ・ / (弱) … 一定の明るさで連続して点灯します。
- ・ // (ゆらぎ) … 明るさに強弱をつけることで、ミストがゆらいでいるような見え方になります。

■ LEDライトの消灯のしかた

LEDライトを消灯するときは、『LED』ランプが消灯するまで『LED』ボタンを繰り返し押し続けてください。

実際の火と誤認されるような場所には設置しないようご注意ください。

ランプ表示 | 消灯：○ 点灯：☀

OFF



弱



ゆらぎ



水タンクの水がなくなると

■ 給水のお知らせ

水タンクの水がなくなると、全ての『ミスト』ランプが点滅し、“ピーッピーッピーッ…”と電子音が5回鳴って、自動で運転を停止します。

引き続きご使用になる場合は、水タンクに給水したあとに『電源』ボタンを押してください。

運転中に水タンクを取り外すと…

運転中に水タンクを取り外すと、給水のお知らせと同様に全ての『ミスト』ランプが点滅し、“ピーッピーッピーッ…”と電子音が5回鳴って、自動で運転を停止します。

引き続きご使用になる場合は、水タンクを取り付けたあとに『電源』ボタンを押してください。

ランプ表示

点滅



MIST

お手入れと保管方法

警告



必ず守る

お手入れや点検、保管の際は、必ず電源プラグをコンセントから抜いてください。感電やケガの原因になります。

注意



必ず守る

長期間使用しない場合や、お手入れ、保管の際は、水タンクと本体（水そう部）の水を捨ててください。

- 水タンクと本体（水そう部）に水が入ったままお手入れをすると、水が漏れて周囲を濡らす原因になります。
- 水タンクと本体（水そう部）に水が入ったまま保管すると、雑菌やカビが繁殖し異臭の原因になります。
- ウォーム運転の停止後は、本体（水そう部）の水が冷めてから水を捨ててください。

各部のお手入れは週に2回以上行ってください。

■ 水の捨てかた

- ① 水タンクからカバーを取り外します。
カバーにたまった水は裏側の通気孔から排水してください。
- ② 本体（水そう部）から水タンクを取り外します。
- ③ 水タンクから抗菌カートリッジと給水弁キャップを取り外します。
- ④ 水タンクに残った水を捨てます。
- ⑤ 本体（水そう部）に残った水を捨てます。

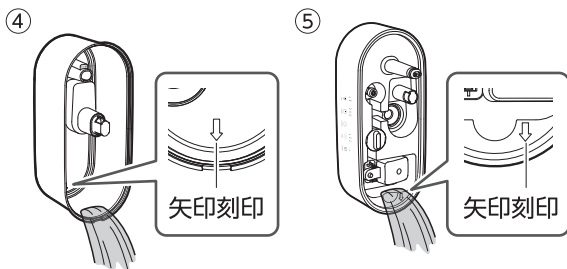

注意 水を捨てる際は、矢印刻印を下に向けて捨ててください。

- ⑥ 本体（水そう部）に水タンクを取り付けます。
- ⑦ 水タンクに抗菌カートリッジと給水弁キャップを取り付けます。
- ⑧ 水タンクにカバーを取り付けます。
カバーはピンと端子部の向きをあわせて取り付けてください。

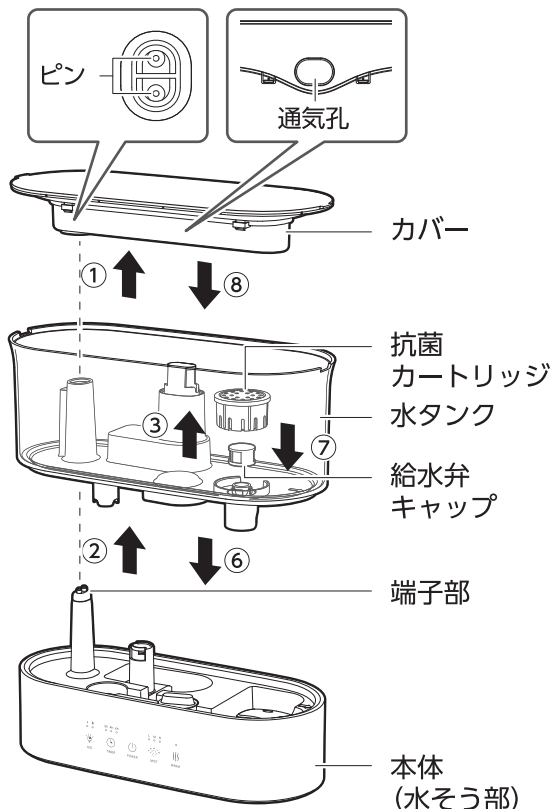

■ 本体とカバーのお手入れ

柔らかい布で乾拭きしてお手入れしてください。

汚れが落ちにくいときは、薄めた台所用中性洗剤に浸した柔らかい布で汚れを拭いたあと、洗剤が残らないように固くしぼった柔らかい布で拭き取ってください。

仕上げに柔らかい布で乾拭きしてください。

- お手入れには塩素系・アルカリ系の洗剤や、シンナー、ベンジン、アルコールなどは使用しないでください。
- お手入れのあとは水分をよく拭き取り、陰干しをして十分に乾かしてください。

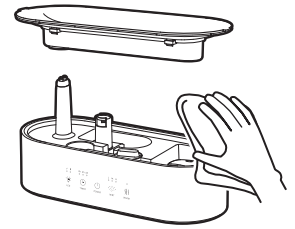

● 本体 (水そう部) のお手入れ

歯ブラシなどの柔らかいものでこすって汚れを落としてください。

- 金属製のブラシなどでこすると、傷が付き、故障の原因となりますので、使用しないでください。
- ヒーター部、超音波振動板の汚れを取り除く際は、衝撃を与えないよう丁寧に取り除いてください。
- ヒーター部のお手入れ時はヒーターカバーを取り外してください。

注意

運転停止直後はヒーターが高温になっているため、直接触れないでください。

ヒーターカバー

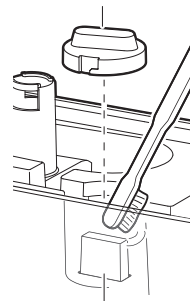

ヒーター部

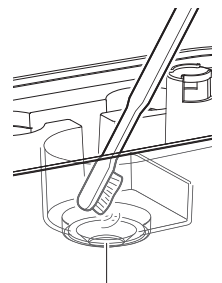

超音波振動板

● ヒーターカバーの取り外しかた

ヒーターカバーを反時計回りに止まるまで回し、持ち上げて取り外します。

● ヒーターカバーの取り付けかた

ヒーターカバーのへこみとストッパーを位置をあわせて取り付け、時計回りに止まるまで回して取り付けます。

取り付ける ← → 取り外す

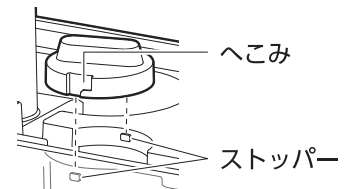

■ 水タンクのお手入れ

- 外側は本体外側の同様のお手入れをしてください。
- 内側は水タンクに少量の水を入れて軽く振り洗いし、排水します。

汚れが落ちにくいときは、薄めた台所用中性洗剤を使用してください。

洗剤が残らないよう、しっかりすすいでください。

- 抗菌カートリッジと給水弁キャップは水タンクから取り外し水洗いしてください。

メモ

抗菌カートリッジは約6か月を目安に交換してください。

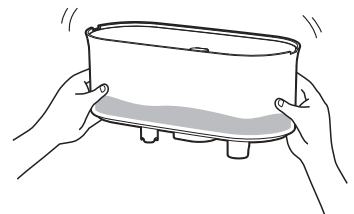

■ 保管方法

- 水タンクと本体（水そう部）の水は必ず捨ててください。
- お手入れのあとは各部の水分をよく拭き取り、陰干しをして十分に乾かしてください。湿ったまま保管すると、カビの発生や異臭、故障の原因となります。
- お買い上げ時の箱に入れるか、ポリ袋などで包み、直射日光を避け、湿気の少ない所に保管してください。

コンセントの点検

- コンセントなどの配線器具には寿命があります。経年劣化、または誤った使いかたにより焼損や火災の原因になる場合があります。

誤った使いかたの例

× 定格容量いっぱいを使用する

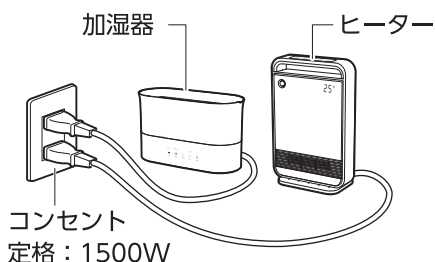

× 電源プラグを斜めに抜き差しする

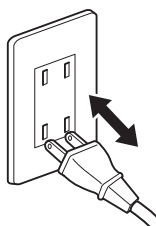

× タコ足配線する

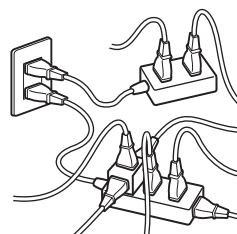

- 下記のようなコンセントはすぐに交換をしてください。

- 電源プラグの抜き差しがゆるい。
 - 電源プラグやコンセントが熱い。
 - 表面が変形（ふくれ、ヒビ割れなど）している。
 - 表面が変色、焦げあとがある。
- そのまま使い続けると焼損、火災の原因となります。

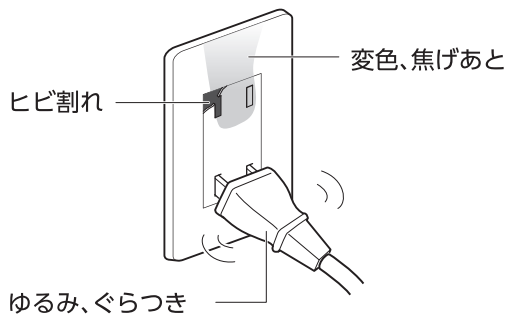

⚠ 注意



禁止

破損または曲がっている電源プラグを無理矢理コンセントに差し込まないでください。焼損や火災、事故の原因となります。

長年ご使用の製品はよく点検を行ってください。

- このような症状はありますか？

- 電源コードや電源プラグが異常に熱い。
- 電源コードや電源プラグが破損した。
- コードを動かすと、通電したり、しなかったりする。
- 焦げ臭いにおいがする。
- その他の異常や故障がある。



このような症状の際は、事故防止のため電源を切り、電源プラグをコンセントから抜いて、必ず販売店またはスリーアップカスタマーサポートまで点検をご依頼ください。

故障かな?と思ったら

修理を依頼される前に、下記項目の確認をお願いします。

症 状	考えられる原因	対処方法
電源が入らない	<ul style="list-style-type: none"> 電源プラグが外れている。 	<ul style="list-style-type: none"> 電源プラグをコンセントに接続してください。
運転しない	<ul style="list-style-type: none"> 『電源』ボタンを押していない。 水タンクに水が入っていない。 	<ul style="list-style-type: none"> 『電源』ボタンを押して運転を開始してください。 水タンクに水を入れて運転を開始してください。
運転が停止した	<ul style="list-style-type: none"> 水タンクの水がなくなった。 オフタイマーが作動して停止した。 	<ul style="list-style-type: none"> 水がなくなると『全ての『ミスト』ランプが点滅し、“ピーッピーッピーッ…”と電子音が5回鳴って、自動で運転を停止します。引き続きご使用になる場合は、水タンクに給水したあとに『電源』ボタンを押してください。 引き続きご使用になる場合は、『電源』ボタンを押してください。
LEDライトが点灯しない	<ul style="list-style-type: none"> ピンと端子部が触れていない。 	<ul style="list-style-type: none"> カバーを水タンクに正しく取り付けてください。
ミストが上に吹き出されない	<ul style="list-style-type: none"> ミストにエアコンなどの風が当たっている。 	<ul style="list-style-type: none"> 風が当たらない場所に設置してください。
異臭がする	<ul style="list-style-type: none"> 水タンク、本体(水そう部)などが汚れている。 	<ul style="list-style-type: none"> 「お手入れと保管方法」に従って、定期的にお手入れをしてください。
湿度が上がらない	<ul style="list-style-type: none"> 適用床面積を超えた部屋で使用している。 部屋の窓やドアが開いている。 	<ul style="list-style-type: none"> 適用床面積内でご使用ください。 窓やドアを閉めてご使用ください。
本体が熱くなる	<ul style="list-style-type: none"> ウォーム運転をしている。 	<ul style="list-style-type: none"> ウォーム運転時は、本体が少し温かくなります。(触れないほど熱くなる場合は、故障のおそれがあります。)
本体から“カチッ”と音がする	<ul style="list-style-type: none"> ウォーム運転を停止した。 	<ul style="list-style-type: none"> 本体内部のヒータースイッチの動作音になります。異常や故障ではありません。
運転を停止しても吹出口から風がでている	<ul style="list-style-type: none"> 運転を停止した直後である。 	<ul style="list-style-type: none"> 運転停止後は内部冷却のため、約30秒間送風運転を行います。
白い粉が付着する	<ul style="list-style-type: none"> お手入れしないで使用している。 	<ul style="list-style-type: none"> 白い粉はお使いの水道水に含まれるミネラル成分です。(人体に影響はありません。) 「お手入れと保管方法」に従って、定期的にお手入れをしてください。

※ 上記の点検を行っても異常がある場合は、スリーアップカスタマーサポートまでご連絡ください。

※ 当社ホームページにも「よくあるご質問」を掲載しておりますのでご覧ください。